

Kleurengamma

Om de lichte kleurverschillen eigen aan het natuurlijke basisproduct klei en aan het productie systeem te verminderen, raden wij U aan de producten goed te mengen tijdens de verwerking. De kleuren op de foto's zijn niet contractueel en kunnen niet waarheidsgetrouw weergegeven worden. Om Uw keuze te bevestigen, aarzel niet om onze dienst «Verzending Monsters» te contacteren.

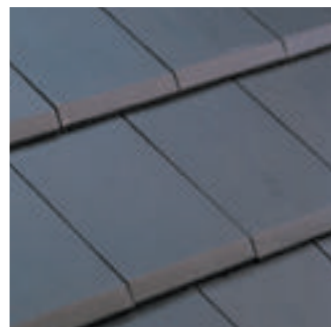

LEIKLEUR

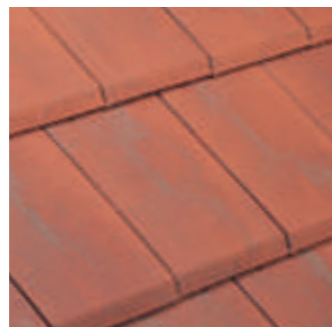

RUSTIEK

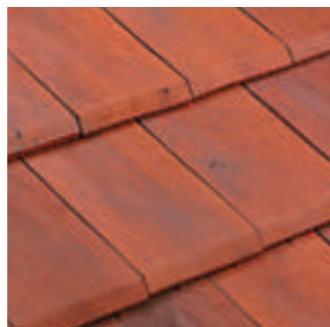

OUD ROOD

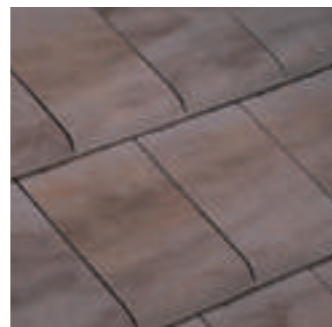

SERAC



VALLEE DE CHEVREUSE

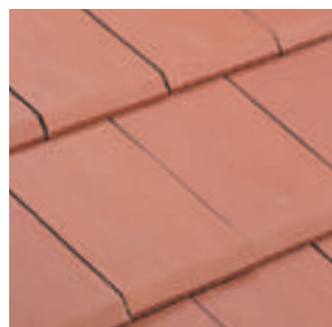

ROOD

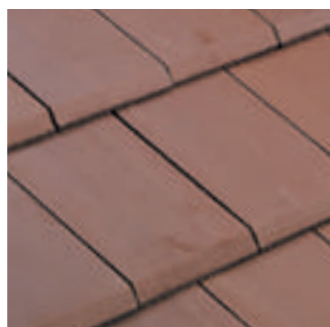

BRUIN

VIND AL ONZE
DAKOPLOSSINGEN
OP ONZE WEBSITE

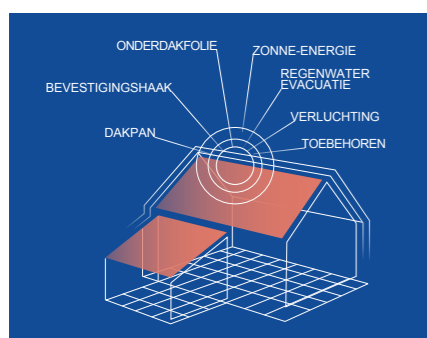

Dit product is gemaakt conform l'AFNOR certificatie volgens de norm ISO 9001 EN ISO 14001 voor het milieu. Alle modellen van EDILIANS voldoen aan EN 1304. Enkele modellen die het NF logo bezitten en het keurmerk NF063. De kenmerken van het keurmerk NF zijn, geometry, buigweerstand, waterdichtheid klasse 1, vorstbestendig volgens NF EN -2. De vorstweerstand "Bergklimaat" NF539-2 (alleen de modellen met het logo NFM) geschikt voor daken met lage helling (enkel voor de modellen met het logo NF FP).

www.marque-nf.com

EDILIANS

Email :
serviceclients.exp@edilians.nl

edilians.be/nl
edilians.nl

ALPHA 10 Ste Foy

**DOOR DE KWALITATIEF HOOGSTAANDE KLEI
EN DE GEMAKKELIJKE PLAATSING
IS DIT EEN HOOGWAARDIGE PAN**

Grote vlakke pan met sluiting

Ref. 200



- Plaatsing mogelijk met lage helling
- Kwaliteit van de klei
- Grote mechanische weerstand
- Gemakkelijke plaatsing
- Variabele latafstand van 40 mm
- Perfecte compatibiliteit met Alpha Solaire



EDILIANS

edilians.be/nl
edilians.nl

ONZE OPLOSSINGEN

Dak
Gevel
Eco-woning

Deze documentatie annuleert en vervangt eerdere edities. Het is een niet-contractueel document, dat met name waarschuwt op elk moment zal worden gewijzigd (zie de bijgewerkte informatie op het productblad van de site www.edilians.com). De waarden worden alleen ter informatie gegeven en kunnen worden gewijzigd. De drukprocessen garanderen niet noodzakelijkerwijs een getrouwe weergave van de kleuren, dank u om te vragen om de tegel in de situatie te zien. Edilians SAS (voorheen 'Imerys TC'), kapitaal van EUR 161 227 700, RCS Lyon B 449 354 224, en maatschappelijke zetel te 65, Chemin du Moulin Carron, 69570 Dardilly, FRANKRIJK / © 07-2019 C10UTKOM, voor het ontwerp, creatie en opmaak / © 2019 Edilians. Alle andere rechten voorbehouden. Architect : Servan.

ALPHA 10 Ste Foy

Grote vlakke pan met sluiting

TECHNISCH
ADVIES
DTA
5.1/17-2538

DWARSDOORSNEDEN TER HOOGTE VAN DE PANNENLATTEN

Plaatsing met kantplaten

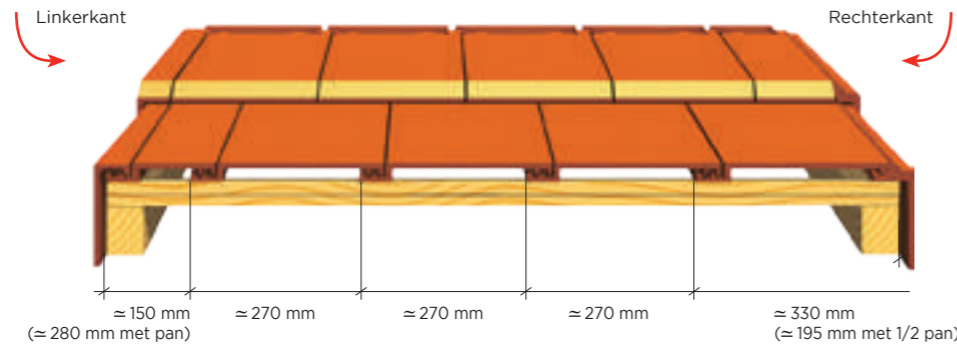

MATEN

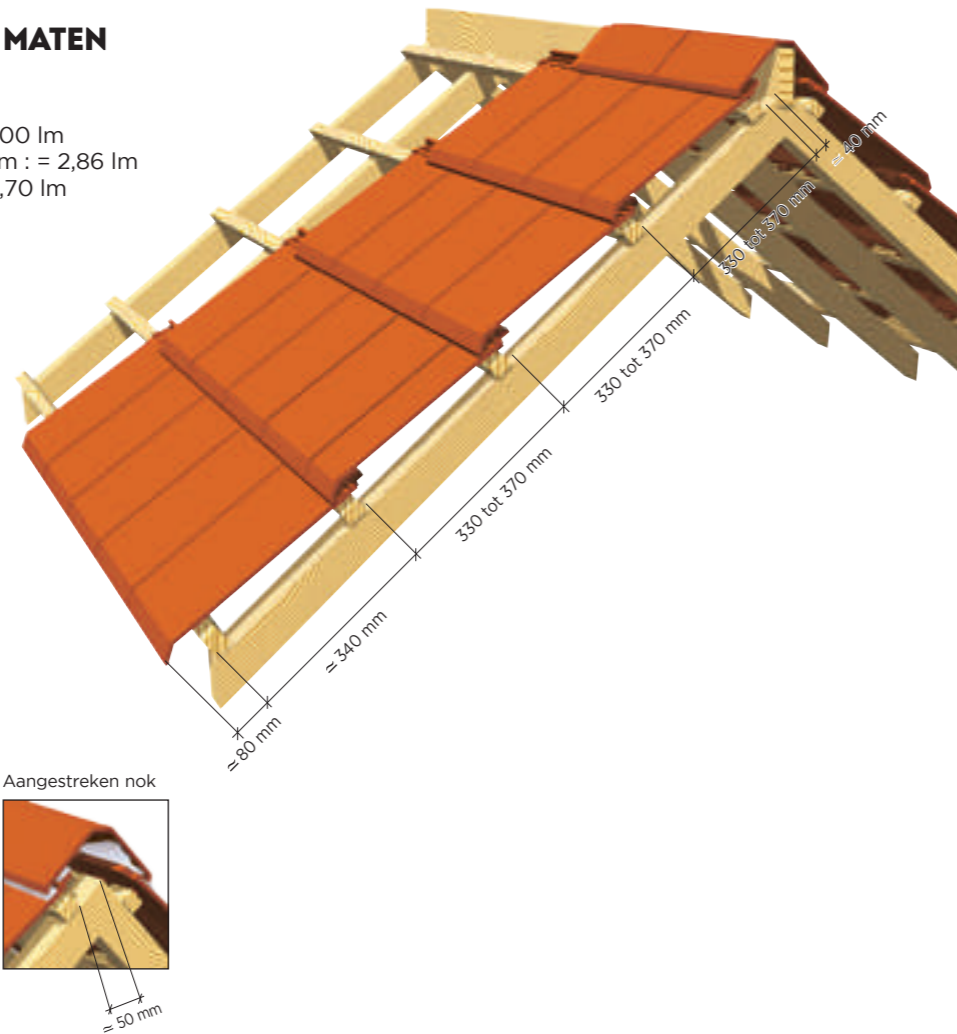

Technische kenmerken

Productieplaats :
Ste-Foy-l'Argentière

Totale Lengte :
≈ 455 mm

Totale Breedte :
≈ 310 mm

Nuttige breedte :
≈ 270 mm

Aantal per m² :
van 10 tot 11,2 naar gelang de sluiting

Variabele latafstand :
van 330 mm tot 370 mm max

Lopende meter panlatten per m² dakvlak :
- met latafstand min van 330 mm : = 3,00 lm
- met latafstand gemiddeld van 350 mm : = 2,86 lm
- met latafstand max van 370 mm : = 2,70 lm

Enheidsgewicht :
≈ 4,43 kg

Gewicht per m² :
≈ 46,5 kg (10,5 stuks/m²)

Stuks per palet :
240 stuks

DTU :
40-211

Plaatsing : kruisgewijs

Sluiting : dubbele

TABELLEN MET TOELAATBARE MINIMALE HELLINGEN

Uitgedrukt in % - uittreksel van Franse DTU (document met standaardtechnieken 40-211).

Zonder onderdak	Geografische toepassingszones			Met onderdak	Geografische toepassingszones		
Gebieden	Zone 1 < 200 m	Zone 2 tussen 200 m en 500 m	Zone 3 > 500 m	Gebieden	Zone 1 < 200 m	Zone 2 tussen 200 m en 500 m	Zone 3 > 500 m
Beschermd	45%	50%	55%	Beschermd	35%	35%	40%
Normaal	50%	55%	65%	Normaal	35%	35%	40%
Blootgesteld	65%	75%	85%	Blootgesteld	55%	65%	75%

HULPSTUKKEN

Dakvlakafwerking



Gevelafwerking

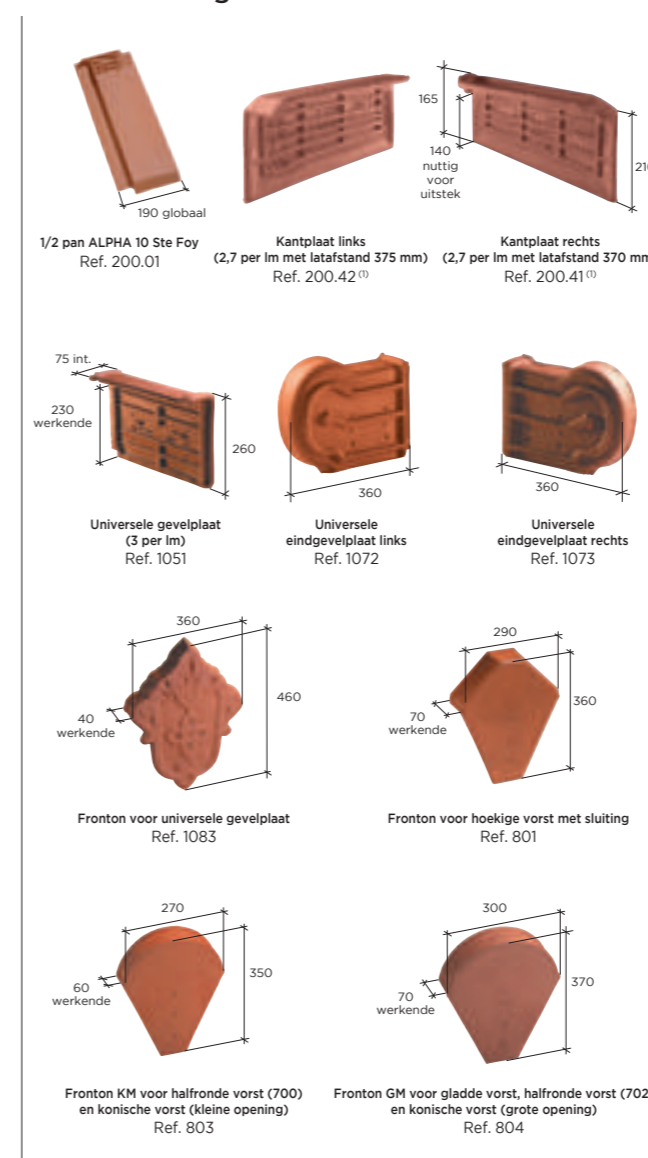

Vorstafwerking

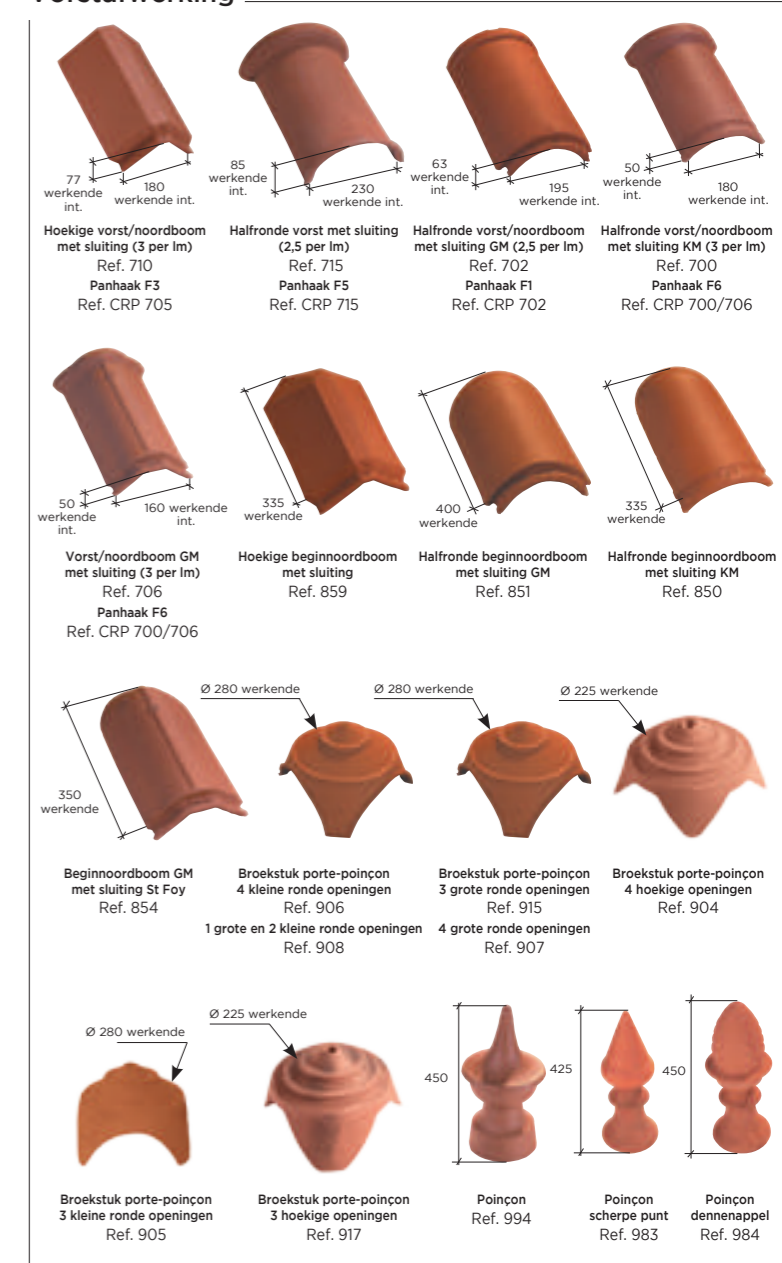

Andere producten



(1) Gemeenschappelijk hulpstuk voor de modellen ALPHA 10 Ste Foy, RHÔNA 10 Ste Foy, STANDARD 9 Jacob en JURA 10 Jacob.

Gelieve onze site te raadplegen voor de verschillende kleuren van de hulpstukken.

LE
+
VOOR

DE ARCHITECTEN

Technische fiche beschikbaar via de site
www.edilians.be/nl
www.edilians.nl